



## 格力窗口冷氣機簡易操作說明

GWF07CV

GWF09CV

GWF12CV

GWF18CV

GWF24CV

注意: 為了能更好地使用您的窗口冷氣機，在使用前請仔細閱讀操作說明。  
所有操作以英文說明書為準，如有更改恕不另行通知。



多謝選購格力牌空調，請在使用本機前仔細閱讀本說明書並妥善保管。

目 錄



結構原理	操作建議	1
	安裝	2
	安裝須知	3
操作過程	各部分名稱	5
	風向調節	5
	操作方法	7
	操作提示	12
保養	注意事項	13
	保養	14
	故障檢修指南	15
	售後服務	16

## 操作建議

- 請依以下情況操作冷氣機。

制冷模式操作	除濕模式操作(祇適用於相關型號)
<p>室外溫度範圍應在 18°C 至 43°C 之間，否則很可能會出現故障。</p> <p>室內濕度應當低於 90%。</p> <p>否則，冷氣機表面將有水滴甚至長時間不斷滴水。這是正常現象。</p> 	<p>室外溫度範圍應在 18°C 至 43°C 之間，否則很可能會出現故障。</p> 

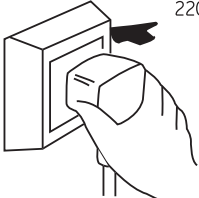
## 電源需求

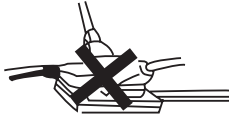
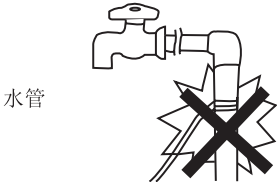
	<p>額定電壓和電壓範圍: 220V~± 10%</p> <ul style="list-style-type: none"> <li>當電壓過高時，電子零件將會被損壞。</li> </ul> <p>如果電壓過低，壓縮機會劇烈振動損壞制冷系統而導致壓縮機與電子零件無法工作。</p>	
	<p>必須接地</p> <ul style="list-style-type: none"> <li>必須使用專用插座。此外，插座與接綫必須符合接綫規則。</li> </ul> <p>且必須可靠接地。</p>	
<p><b>地綫</b>確保可靠接地，請不要將地綫接到以下地方：</p>		
 <p>水管</p>		



## ● 安裝

### 安裝注意事項：

請聯系專業人員來安裝，切勿自行安裝。

### 安裝場所：

- 冷氣機的冷凝水必須排放到適當的地方。
- 爲了避免對視頻或聲頻的干擾，冷氣機的安裝地點需遠離電視機或收音機等。
- 避免安裝在易燃氣體有機會泄漏的地方。
- 避免安裝在有熱源或太陽直射的地方。
- 避免小孩容易觸到的地方。

### 如何安裝：

- 選擇一個沒有任何障礙物阻擋的地方。
- 準備一個稍大過機殼的安裝洞口。
- 請按下圖選擇安裝空間。

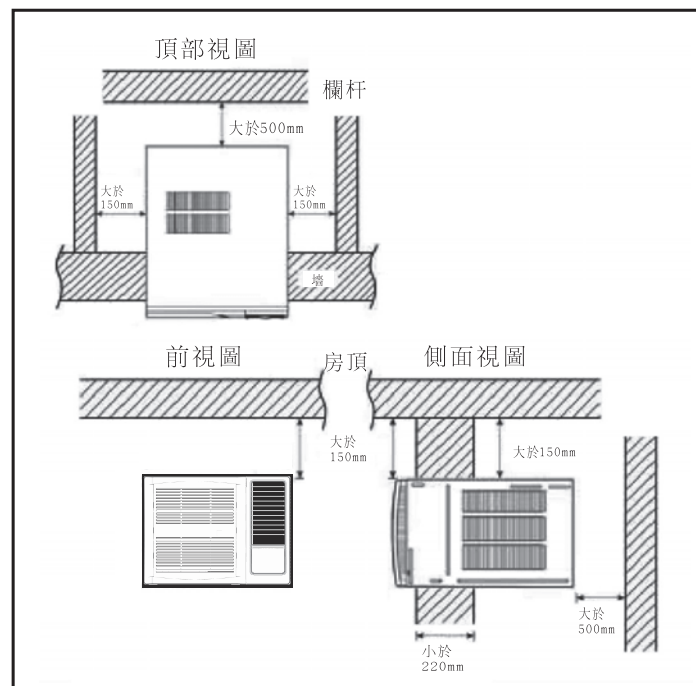

## 安裝步驟：

- 1) 取下正面入風口面板。
- 2) 將冷氣機放入安裝洞內。
  - 當安裝時，需稍稍傾斜底部以免噪聲及振動聲擴張。(傾斜6-10mm)  
(如右圖所示)
  - 安裝地應足夠堅固以避免噪聲及振動的擴張。
- 3) 用海綿或泡沫填充縫隙。

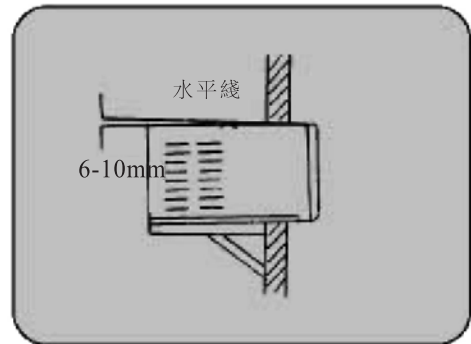

## 安裝建議：

- 使用堅固金屬(如:鐵等)支撐架  
安裝洞口應足夠堅固能支撐空調器, 如果不能, 就應使用支撐架。  
金屬支撐架應固定在建築物上(如右圖所示)
- 使用遮陽篷  
冷氣機應當避免任何物體墜落且應避免陽光直射, 如果無任何防護設施, 可與經銷商聯系安裝遮陽篷。  
安裝遮陽篷時, 應注意不要阻擋空調器側面格柵進氣口。

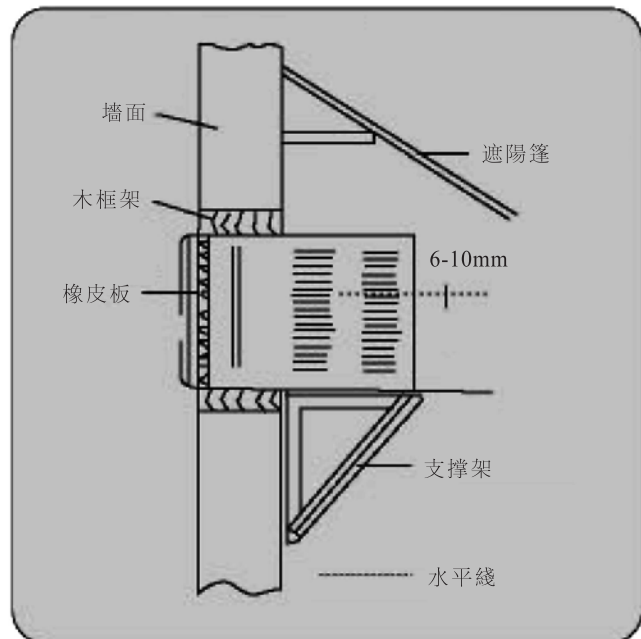

## 排水：

為達到最大制冷效果，冷氣機內冷凝水應噴灑在冷凝水盤中。

如果噴灑聲音有干擾，你也可以採用如下程序進行室外排水，然而那樣能引起少量的性能減弱。

1. 把底架從機殼滑拉出來。
2. 從機殼底盤取出橡皮塞子。
3. 安裝排水盤在機殼的角落處用兩顆螺釘固定。
4. 將排水管連接排水盤底部的排水口。
5. 將底架滑移至機殼內的原來位置。

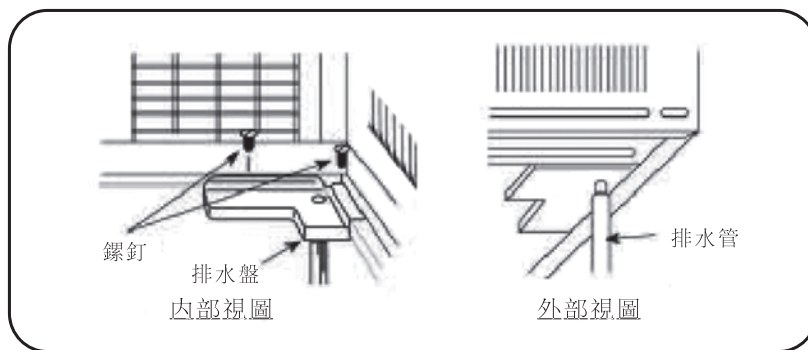

### 注意：

- 您可按照個人所需購買排水管或水喉。

## ● 安裝注意事項：

### 噪聲

- 安裝地點必須足夠堅固能避免操作時所發出的噪聲及振動聲。
- 不要將任何物品放置在室外機的出風口以免制造噪聲。
- 確保冷氣機的熱氣及噪聲不會影響鄰居。
- 如在使用過程中出現奇怪的聲音請與經銷商聯系。
- 請使用安全支撐架。



### 電氣接綫

- 必須可靠接地。
- 必須使用專用電路。因接觸不良能引發過熱或火災，不能使用可移動式插座。
- 不要猛力拉動電綫。
- 在固定電路中，必須有漏電斷路掣而泄漏電流要少於30mA。
- 應當在電路中安裝微型電路開關且它的容量為  
10A(GWF07CV,GWF09CV,GWF12CV) ; 16A(GWF18CV,GWF24CV)
- 固定綫應當大於1.5mm<sup>2</sup> (GWF07CV,GWF09CV,GWF12CV) 及 2.5mm<sup>2</sup> (GWF18CV,GWF24CV)



## ● 各部分名稱

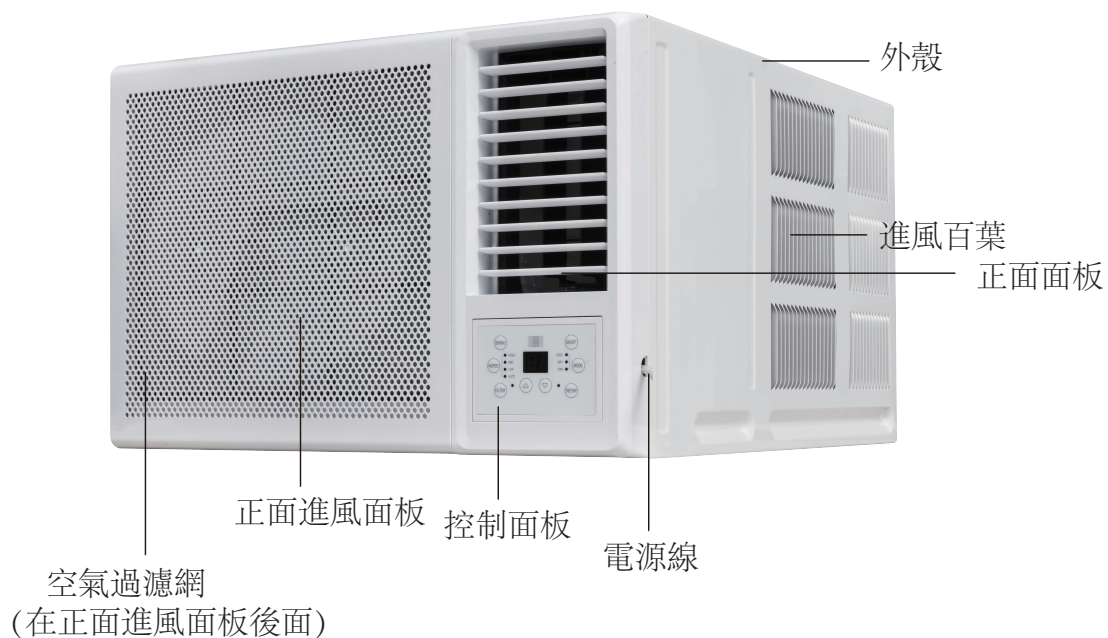

## 風 向 調 節

### 垂直風向葉片

(氣流方向上、下調節)

垂直風向葉片是用來對出風向上、向下或是垂直的方位控制。

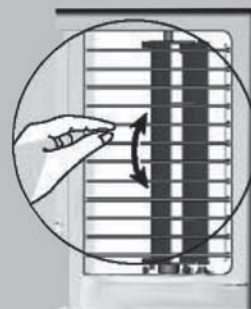

## ● 無線遙控器操作

備註：

此為通用遙控器，適用於多功能的冷氣機。如某型號並未有此功能，如按此按鈕則維持原有運作狀態。

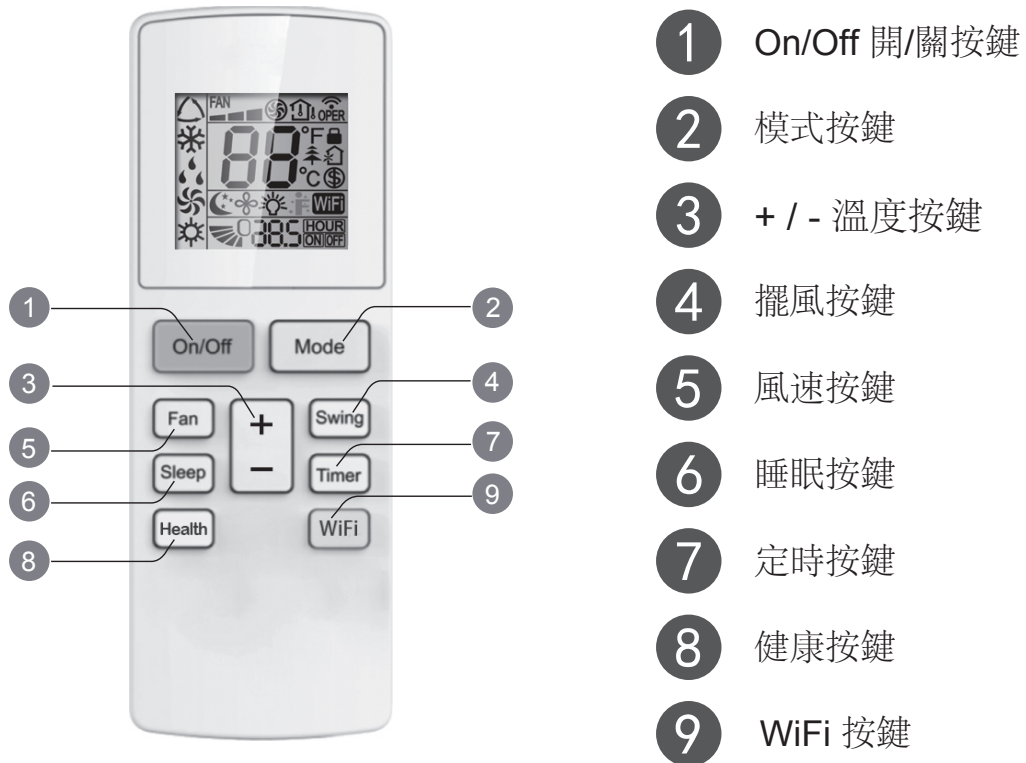

### 1 On/Off 開/關按鍵

按此鍵啟動或關閉冷氣機。

### 2 模式按鍵

按下此按鍵可選擇所需模式，相應的標誌會顯示。

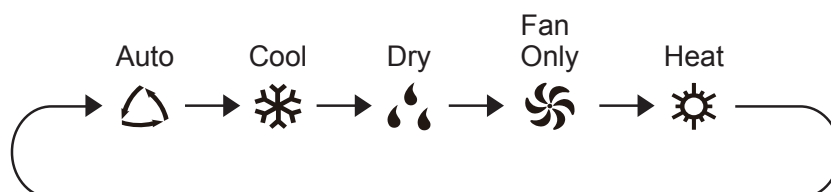

- 自動：以出廠默認值運行；此模式下無法調節溫度
- 冷凍：製冷模式運行，顯示製冷標識，可以按風速按鍵調節風速。

- **抽濕:**此抽濕模式下，空調以低風速運行，風速不能調節。
- **僅吹風:**空調不會製冷和制熱，只吹出風，按下風速按鍵，顯示風扇信號，並可以調節風速。
- **制熱:**不適用於此型號。

### 3 + / - 溫度按鍵

- 按下"+"或"- "按鍵可以增加或遞減溫度1度。  
長按"+"或"- "按鍵達2秒後，可以快速調節遙控器的溫度。  
黨完成設定溫度后，鬆開按鍵。
- 在時鐘設定情形下，按下"+"或"- "按鍵可以每0.5h的增幅增加或遞減所設定的時間；  
長按"+"或"- "按鍵達2秒後，時間88顯示可以快速調節變化。  
黨完成設定時間后，鬆開按鍵。

### 4 擺風按鍵

按此按鍵可以啟動/關閉風葉功能。

### 5 風速按鍵

按此按鍵可選擇風扇風速，選擇風速循環如下：

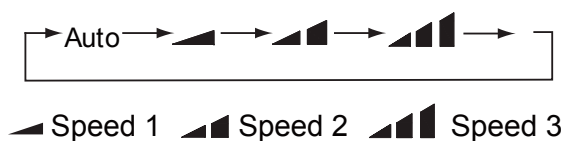

注意：此型號有三檔風速

### 6 睡眠按鍵

按下此按鍵進行睡眠運行模式，再次按下則取消睡眠模式。此功能適合于在製冷模式下，為你保持最舒適的溫度。

## 7 定時按鍵

在開機狀態時，按此按鍵可以設置定時關機；在關機狀態時，按此按鍵可以設置定時開機。一旦按此按鍵，**HOUR ON (OFF)**將會閃爍顯示，與此同時，按“+”或“-”來設置定時（長按“+”或“-”，則快速調節時間）；時間設定範圍為：**0.5~24**小時，再次按下此按鍵，則確定定時時間；**HOUR ON(OFF)**將停止閃爍。如果字符在閃爍，而沒有按定時按鍵，定時狀態將在**5**秒后退出；黨定時確認后，再次按此按鍵可以取消定時。

## 8 健康按鍵

此功能不適用於此款型號機型。

## 9 按鍵

按“WiFi”鍵打開WiFi 功能。當開啟WiFi 功能時，遙控器上將顯示“WiFi”圖案；持續按“WiFi”按鍵**5**秒鐘，則關閉WiFi功能，“WiFi”圖案消失。  
在關機狀態下，同時按下“MODE”和“WiFi”按鍵**1**秒，WiFi 程式將恢復出廠設置。

## 組合鍵的功能介紹

### 溫度顯示切換功能

當冷氣機關閉，同時按“-”和“MODE”按鈕去切換°C 攝氏和°F 華氏。

### 燈光開/關

同時按下“+”和“FAN”鍵，去選擇開或關閉燈光。

## 遙控器更換電芯

1. 按下遙控器的背面的標記“ ”，如圖示，然後沿箭頭方向推出電池盒的蓋。
2. 更換兩粒7# (AAA1.5V) 乾電池，並確保“+”極和“-”極的位置是正確的。
3. 重新安裝電池盒的蓋子。

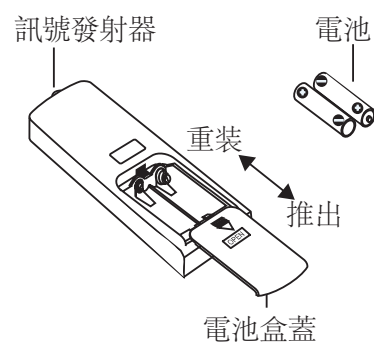

### 備註：

- 訊號發射器和接收窗口之間的距離應不大於8米，並且它們之間應該沒有障礙物。
- 訊號可能容易在房間裡有熒光燈或無線電話干擾；操作期間遙控器應該靠近室內機。
- 需要更換電池時，更換同型號的新電池。
- 當你很長一段時間不使用遙控器的話，請取出電池。



## 遙遠控制面板

注意:

如果無線遙控器遺失了，請改為在面板上手動操作。

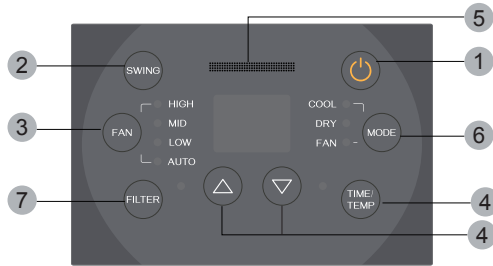

### 1 開/關按鍵

按此鍵可以開啟或關閉冷氣機。

### 2 擺風按鍵

啟動或關閉自動擺動風葉功能。

### 3 風速按鍵

順序選擇低速、中速、高速及自動風速。

### 4 定時/溫度按鍵

按“△”按鍵增加所設定(運作)的溫度，按“▽”按鍵減低所設定(運作)的溫度，溫度設定範圍為16-30℃。

定時10小時之前，按“△”按鍵可以每0.5小時的增幅增加所設定的時間，按“▽”按鍵以每0.5小時的減幅減少所設定的時間。

定時10小時之後，按“△”按鍵可以每1小時的增幅增加所設定的時間，按“▽”按鍵以每1小時的減幅減少所設定的時間。

### 5 訊號接收窗

### 6 模式按鍵

選擇運作模式 – 制冷、抽濕及風扇。

---

## 7 過濾網按鍵

提示清洗空氣過濾網以使運作及制冷保持效益。每當運作達**250**小時，**LED**燈會亮起作提示。清洗過濾網後，開機請按“過濾網”按鍵重設，此時提示燈會熄滅。在**LED**燈亮起前，按下“過濾網”按鍵直到**3S**后，將清除累計運行時間。

# 操作過程

## 操作提示

舒適經濟的操作

**房內溫度請勿過冷。**這樣對健康不利且造成電源浪費。

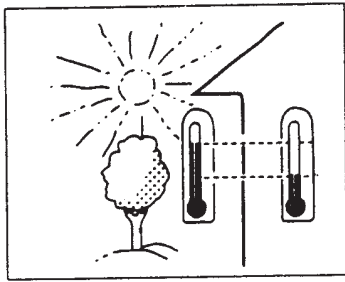

在冷氣機動作過程中，**勿讓陽光直射進室內**，請使用百葉窗及窗簾。

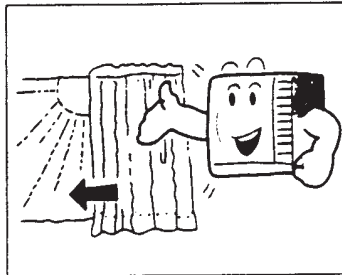

**請保持室內溫度一致。**調整垂直和水平風向確保室內溫度一致。進風口不排風。

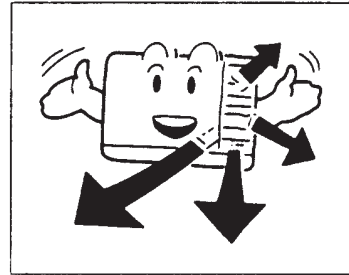

**確保門窗都關好。**為保證室內冷氣環境盡可能不要過多開門窗。

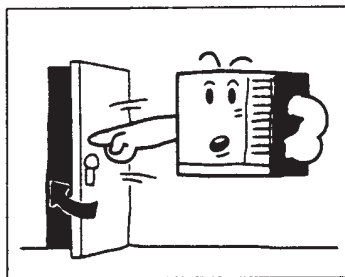

**請經常清潔空氣過濾網。**過濾網中阻塞物會影響除濕效果。請至少兩星期清洗一次過濾網。（請參看第 10 頁）

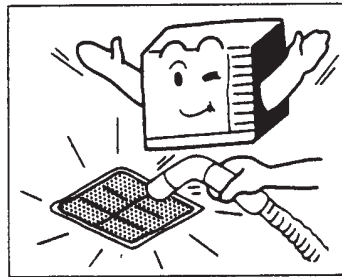

**偶爾使室內通風。**

因窗被緊閉，最好時而將它們打開使室內通風。

當冷氣機正在運作時，為防止冷氣／暖氣從房內流出，請關好門窗或拉好窗簾。

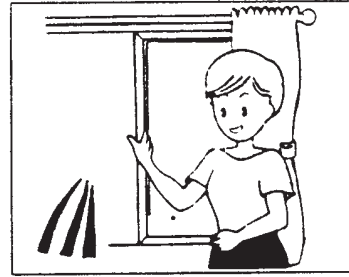

# 保養

## 注意事項

- 請勿拉出電源綫。
- 破損的電源綫可能引發重大觸電事故。
- 除了房間制冷作用外，請勿將冷氣機用作其它用途，如衣物烘干，食物保鮮或蔬菜栽培。
- 請勿阻擋冷氣機的進出風口。這會引致性能減弱及不規則運作。
- 請勿將木棒類或其它物體插入進出風口以及觸摸電器原件或風扇這樣很危險。

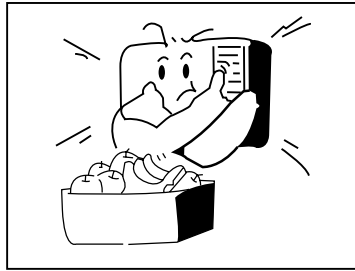
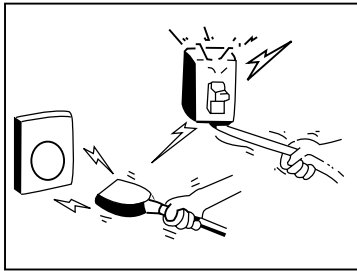

選擇最適合的溫度。  
請注意適當調節溫度。  
如房內有嬰兒，老人或病人請調節適當的溫度。

請勿在冷氣機的附近使用加熱設備。如有過多熱量散發，冷氣機的塑料部件會融化。

請避免將冷氣機的出風口很長時間直對身體。  
這有礙身體健康。

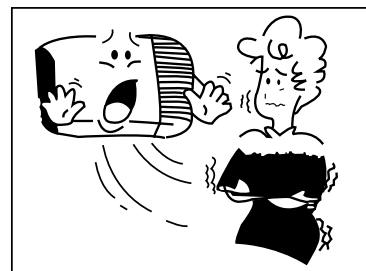
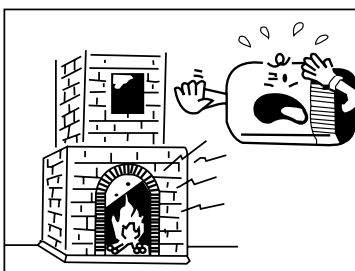
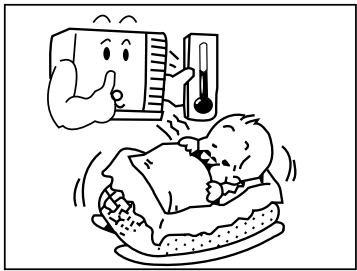

冷氣機停止運作後，至少需要等待 3 分鐘才可重新開機。

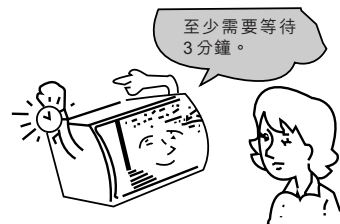

# 保養

## 保養

請在清潔前先關閉冷氣機及切斷主電源，以確保安全。

### 清潔

1. 在清潔前先切斷電源。  



待冷氣機完全停止運作時才能抽出插頭。
2. 請使用柔軟的布清潔機殼。  
如機殼上有很多污垢，可以將布先浸入40°C以下溫水中弄乾後擦拭機殼上污垢處。  

在清潔前先用手將布弄乾。
3. 請勿使用汽油，含苯等化學溶液清潔。  

4. 請勿直接向冷氣機噴水，冷氣機內部有微電腦及電路板，絕對不能受潮浸濕。  

可能引發事故

\* 檢查地綫





是否損壞或鬆動?

### 過濾網

面板後的空氣過濾網應當經常清洗或至少每兩星期清洗一次。

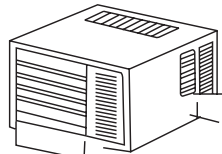
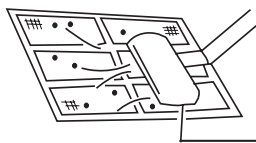
如何清洗過濾網：

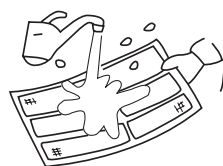
1. 取開面板，按住過濾網上掛鈞然後推動並取出過濾網。  

2. 使用真空吸塵機吸去過濾網上的灰塵。  

真空吸塵機
3. 在流水中滴入少量清潔劑清洗過濾網上吸附的灰塵。  

4. 如果過濾網十分髒，可以在水中用少許中性家用清潔劑。  

待過濾網完全晾干後，方可重新還原並裝入。

\* 檢查冷氣機的進風口及出風口是否堵塞。





空氣受阻將會影響制冷效果。

# 保養

## 故障檢修指南

在請人維修前先檢查如下部分，以節約時間及金錢。

異常現象	操作檢查
<p>冷氣機完全無法運作。</p> 	<ul style="list-style-type: none"> <li>• 電源是否接通？</li> <li>• 插頭是否鬆動？</li> <li>• 電源保險絲融斷或開關關閉？</li> <li>• 電壓是否高於 242V 或低於 198V？</li> </ul>
<p>制冷效果不佳。</p> 	<ul style="list-style-type: none"> <li>• 冷氣機進風口或出風口是否被堵塞？</li> <li>• 在房內是否有其它熱源？</li> <li>• 過濾網是否過髒？</li> <li>• 室內機風速設置過低？</li> <li>• 當冷氣機正在運行時如室內溫度過熱，請先讓室內溫度降低一段時間。</li> </ul>
<p>有霧氣排出。</p> 	<ul style="list-style-type: none"> <li>• 在制冷模式下，室內機有薄霧散出，這是由於室內潮濕空氣驟降而形成的。</li> <li>• 當室內出風口有異味散出，屬正常現象，是由於冷氣機所吸入的空氣與室內家具及煙霧混合而產生的。</li> </ul>
<p>冷氣機運作時有噪聲。</p> 	<ul style="list-style-type: none"> <li>• 有像流水一樣的雜音： 這是冷氣機內雪種流動時的聲音。</li> <li>• 有像灑水的雜音： 這是冷氣機內抽濕的水份在運作時的聲音。</li> </ul>
<p>冷氣機冷凝水外漏。</p>	<ul style="list-style-type: none"> <li>• 當冷氣機的氣流使室內的空氣冷卻時，冷凝器正在冷凝運作。</li> </ul>
<p>冷氣機的重新啓動時間需 3 分鐘。</p>	<ul style="list-style-type: none"> <li>• 這是用來保護機械裝置。</li> <li>• 機器需大約三分鐘開始運轉。</li> </ul>

---

## 保養

如有以下情況發生，請立即停止所有操作並撥出插頭，與經銷商聯系：

- 冷氣機啟動或停止操作異常；
- 電源保險絲或開關經常燒毀；
- 不小心將水或液體噴灑到冷氣機內；
- 電纜過熱或經常跳閘；
- 其它異常情況。



請記錄下列產品資料

- 型號 \_\_\_\_\_
- 機身編號 \_\_\_\_\_
- 經銷商名稱 \_\_\_\_\_
- 購買日期 \_\_\_\_\_

本產品不斷改進中，如功能有所更改，恕不另行通知，如有疑問，請與客戶服務中心聯絡，不便之處，敬請原諒。

說明書內容以英文版本為準

### ToolBox Customer Service Centre 客戶服務中心：

Customer Service Hotline 客戶服務熱線：(852) 8210 8210  
Service E-mail 電郵地址：8210service@gilman-group.com  
Please register now at 請即上網登記：www.toolbox.hk  
Website 網址：www.gilman-group.com



Proudly Serviced by:



## 太平家庭電器



66129937092